

ETAIS : PRESTO TP 80

ÉTAIEMENT ET TOUR D'ÉTAIEMENT

À LOUER
À VENDRE

DESCRIPTIF PRODUIT

- Protection par galvanisation à chaud
- Garde à la main
- Broche imperdable (Ø 14 mm)
- Vis anti devissage écrou
- Marquage de l'écrou
- Chapes articulées (lg 115 mm, ép. 5 mm)
- Anti-déboitement de la coulisse



PLANS ET VISUELS

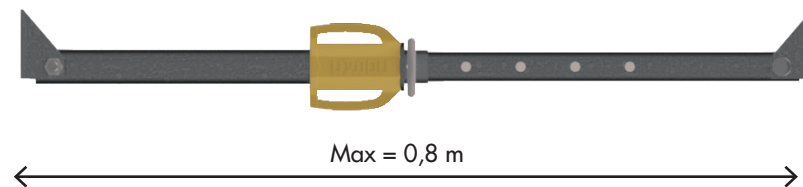
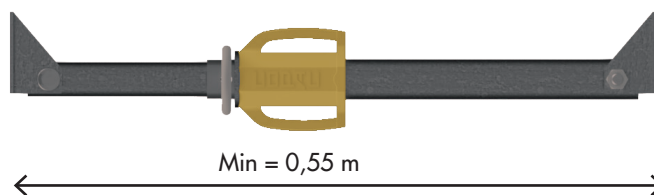

Traçabilité de l'écrou



Filetage rapide



Broche imperdable

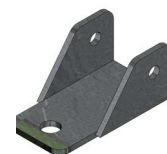

Chape articulée

CARACTERISTIQUES TECHNIQUES ABAQUES

Dim	Poids kg	0,55 m	0,8 m
55/80	7,4	2,6*	2,6*

* Charges admissibles en T

- Fût : Ø 57 mm, ép 2,5 mm
- Coulisse : Ø 48,3 mm, ép 2,9 mm

COPAC[®]
GROUPE

l'Excellence à votre service

copac@copac.fr

www.copac.fr

■ **Siège social COPAC IDF**
265 Ter Chaussée Jules César - 95250 Beauchamp
Tél : 01 30 30 71 71

■ **COPAC Sud-Ouest**
462 rue de l'Industrie - 40200 Tarnos
Tél : 05 59 59 05 05

■ **COPAC Sud-Est**
755 av. P.Brossolette - 26800 Portes-Les-Valence
Tél : 04 75 58 98 98

■ **COPAC Nord-Est**
2 Av. des Chenevières, 51370 St-Brice-Courcelles
Tél : 03 26 87 21 42

■ **EC MAT - COPAC Rhône-Alpes**
22 Rue d'Espagne, 69780 Mions
Tél : 04 78 21 39 39

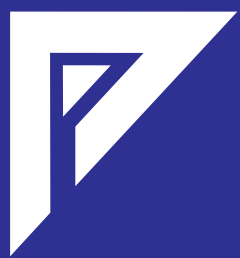

ETAIS : PRESTO TP 120

ÉTAIEMENT ET TOUR D'ÉTAIEMENT

À LOUER
À VENDRE

DESCRIPTIF PRODUIT

- Protection par galvanisation à chaud
- Garde à la main
- Broche imperdable (Ø 14 mm)
- Vis anti devissage écrou
- Marquage de l'écrou
- Chapes articulées (lg 115 mm, ép. 5 mm)
- Anti-déboitement de la coulisse



PLANS ET VISUELS

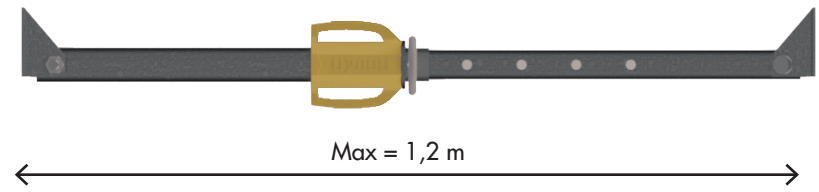
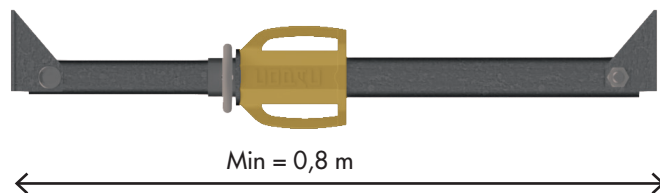

Traçabilité de l'écrou



Filetage rapide



Broche imperdable



Chape articulée

CARACTERISTIQUES TECHNIQUES ABAQUES

Dim	Poids kg	0,8 m	1 m	1,2 m
80/120	9	2,6*	2,6*	2,5*

* Charges admissibles en T

- Fût : Ø 57 mm, ép 2,5 mm
- Coulisse : Ø 48,3 mm, ép 2,9 mm

COPAC[®]
GROUPE

l'Excellence à votre service

copac@copac.fr

www.copac.fr

■ **Siège social COPAC IDF**
265 Ter Chaussée Jules César - 95250 Beauchamp
Tél : 01 30 30 71 71

■ **COPAC Sud-Ouest**
462 rue de l'Industrie - 40200 Tarnos
Tél : 05 59 59 05 05

■ **COPAC Sud-Est**
755 av. P.Brossolette - 26800 Portes-Les-Valence
Tél : 04 75 58 98 98

■ **COPAC Nord-Est**
2 Av. des Chenevières, 51370 St-Brice-Courcelles
Tél : 03 26 87 21 42

■ **EC MAT - COPAC Rhône-Alpes**
22 Rue d'Espagne, 69780 Mions
Tél : 04 78 21 39 39

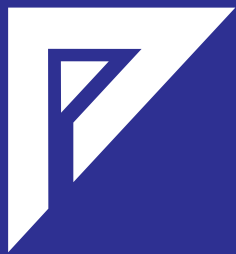

ETAIS : PRESTO TP 175

ÉTAIEMENT ET TOUR D'ÉTAIEMENT

À LOUER

À VENDRE

DESCRIPTIF PRODUIT

- Protection par galvanisation à chaud
- Garde à la main
- Broche imperdable (Ø 14 mm)
- Vis anti devissage écrou
- Marquage de l'écrou
- Chapes articulées (lg 115 mm, ép. 5 mm)
- Anti-déboitement de la coulisse



PLANS ET VISUELS

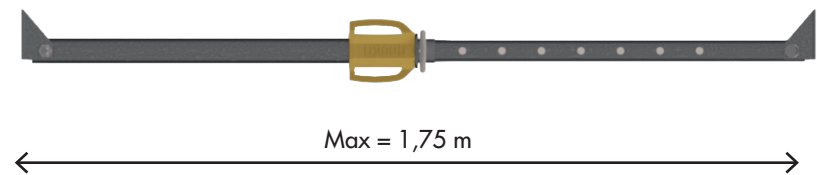
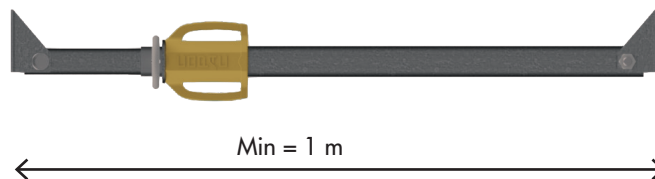

Traçabilité de l'écrou



Filetage rapide



Broche imperdable

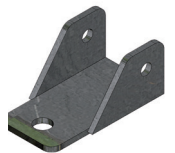

Chape articulée

CARACTERISTIQUES TECHNIQUES ABAQUES

Dim	Poids kg	1 m	1,2 m	1,75m
100/175	10,8	2,6	2,5	1,5

* Charges admissibles en T

- Fût : Ø 57 mm, ép 2,5 mm
- Coulisse : Ø 48,3 mm, ép 2,9 mm

COPAC[®]
GROUPE

l'Excellence à votre service

copac@copac.fr

www.copac.fr



ETAIS : PRESTO TP 300

ÉTAIEMENT ET TOUR D'ÉTAIEMENT

À LOUER
À VENDRE

DESCRIPTIF PRODUIT

- Protection par galvanisation à chaud
- Garde à la main
- Broche imperdable (Ø 14 mm)
- Vis anti devissage écrou
- Marquage de l'écrou
- Chapes articulées (lg 115 mm, ép. 5 mm)
- Anti-déboitement de la coulisse

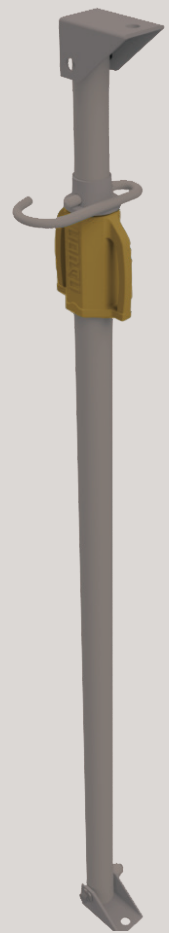

PLANS ET VISUELS

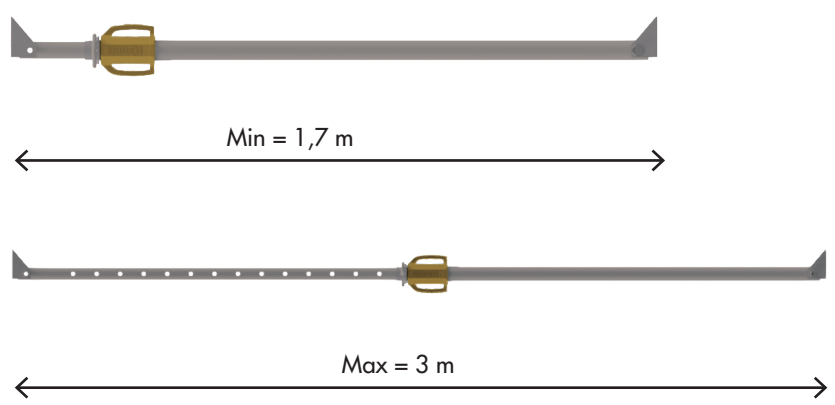

Traçabilité de l'écrou

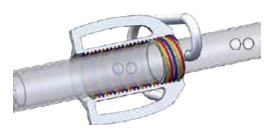

Filetage rapide



Broche imperdable



Chape articulée

CARACTERISTIQUES TECHNIQUES ABAQUES

Dim	Poids kg	1,7 m	2,2 m	2,5 m	3 m
170/300	15,1	2,6	2,4	2,1	1,3

* Charges admissibles en T

- Fût : Ø 57 mm, ép 2,5 mm
- Coulisse : Ø 48,3 mm, ép 2,9 mm

COPAC[®]
GROUPE

l'Excellence à votre service

copac@copac.fr

www.copac.fr

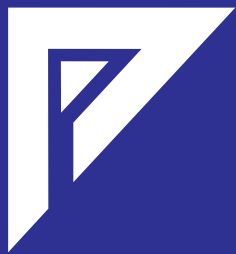

ETAIS : PRESTO TP 400

ÉTAIEMENT ET TOUR D'ÉTAIEMENT

À LOUER

À VENDRE

DESCRIPTIF PRODUIT

- Protection par galvanisation à chaud
- Garde à la main
- Broche imperdable (Ø 14 mm)
- Vis anti devissage écrou
- Marquage de l'écrou
- Chapes articulées (lg 115 mm, ép. 5 mm)
- Anti-déboitement de la coulisse



PLANS ET VISUELS

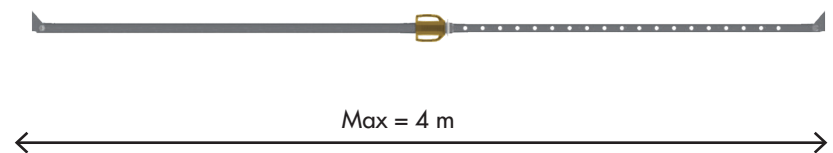
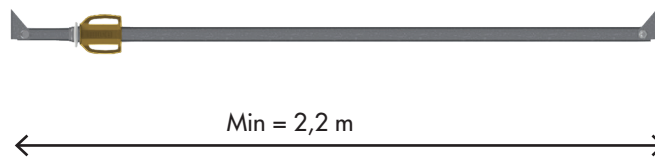

Traçabilité de l'écrou



Filetage rapide



Broche imperdable

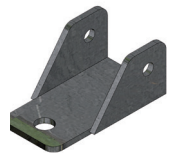

Chape articulée

CARACTERISTIQUES TECHNIQUES ABAQUES

Dim	Poids kg	2,2m	2,5m	3m	3,5m	4m
220/400	19,7	2,4*	2*	1,5*	1,3*	0,8*

* Charges admissibles en T

- Fût : Ø 57 mm, ép 2,5 mm
- Coulisse : Ø 48,3 mm, ép 2,9 mm

COPAC[®]
GROUPE

L'Excellence à votre service

copac@copac.fr

www.copac.fr